



Estufas de piso



KN-80X

MANUAL DE USUARIO

NOTA: Para adquirir accesorios y/o repuestos de este producto, contáctenos al call center (según el número de su país que le indique el certificado de garantía) o a nuestras redes sociales



TABLA DE CONTENIDO

Precauciones y recomendaciones	4
Piezas y características	5-6
Descripción del panel de control	6-7
Iluminación de quemadores de gas de mesa	8
Iluminación del horno de gas quemador	8-9
Abrir el encendido de luz/ pulso	9

ANUNCIOS IMPORTANTES

Advertencia: ¡ riesgo de explosión!

1. Al encender el quemador de gas del horno, la puerta del horno debe estar abierta a la extensión completa durante esta operación.
2. Después de asegurarse de que el quemador de gas del horno ya esté iluminado con éxito, cierre la puerta del horno lentamente.
3. Siga cuidadosamente las instrucciones de funcionamiento en la página 7.

Precauciones y recomendaciones

Precauciones y recomendaciones importantes\

Después de eliminar el embalaje para esta unidad, instale el protector del viento y la parrilla del horno correctamente (consulte la imagen en la página 3) y luego conecte el conector extraíble con las tuberías de gas que proporcionan su compañía de gas local y asegúrese de que no haya fuga de gas.



WARNING!!

No permita que los niños u otras personas no calificadas usen la estufa independiente sin su súper visión..

Durante y después del uso de la estufa independiente, ciertas partes se calentarán. No toques piezas calientes.

Mantenga a los niños lejos de la estufa independiente cuando esté en uso porque el cuerpo de esta unidad puede estar muy caliente durante..

No alinee las paredes del horno arriba e inferior con papel de aluminio. No coloque parrillas de horno, sartenes, bandejas de horno u otros utensilios de cocina en la base de la cámara del horno.

¡ Peligro de quemaduras! Los accesorios de horno y cocina pueden calentarse mucho durante la operación. Asegúrese de que los niños se mantengan fuera del alcance y adviértalos en consecuencia. Para evitar quemaduras, use ropa de cocina y guantes al manejar piezas o utensilios calientes.

Repárate de la estufa independiente al abrir la puerta del horno. Aire caliente o vapor que escape puede hacer que las quemaduras sean las manos, la cara y/o los ojos.

Esta estufa independiente está destinada a su uso en su hogar. Nunca use la estufa independiente para ningún otro propósito!

¡ No obstruya el flujo de combustión y aire de ventilación en la parte posterior de la unidad!

Después de su uso, asegúrese de que las perillas estén en posición fuera de lugar

Nunca obstruya las ranuras de ventilación del horno en la salpicadura posterior.

IMPORTANTE: Use guantes protectores siempre adecuados al insertar / quitar la parrilla del horno, el horno, las bandejas en otros utensilios de cocción del horno.

Piezas y características

MODELO: KN-80X

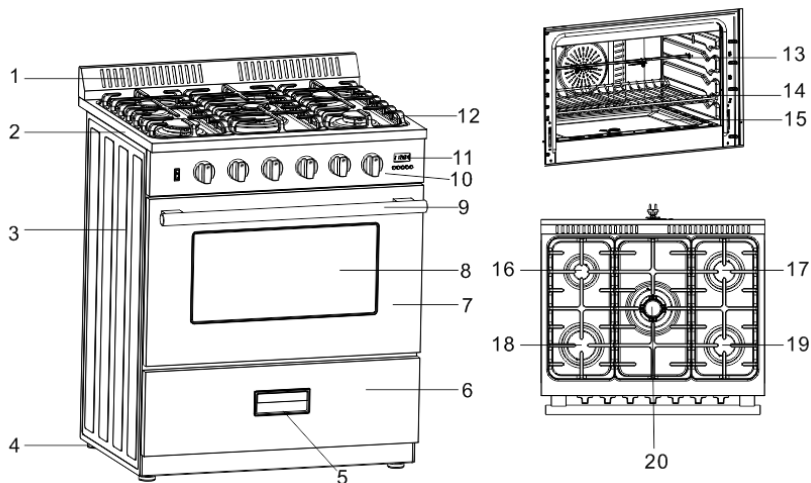

1	Protección contra el viento	11	pantalla LCD
2	LA PLACA SUPERIOR	12	Parrilla superior
3	Panel lateral grande	13	Juego de asador
4	Pierna de horno	14	Parrilla de horno
5	Manija del cajón	15	Bandeja para el horno
6	Cubierta de asador ciego	16	Quemador pequeño
7	Hacer un horno a través de	17	Quemador medio
8	Vidrio de la puerta del horno	18	Quemador grande
9	Manija de la puerta del horno	19	Quemador medio
10	Muñecas	20	Triple quemador

Descripción del panel de control

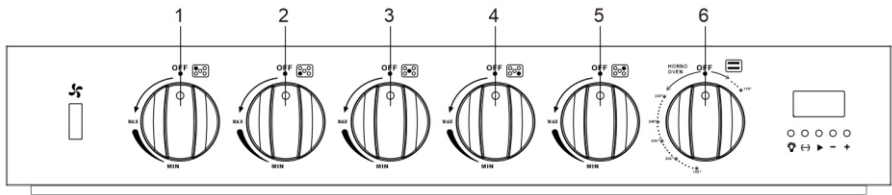

1	Botón de control de quemador pequeño delantero izquierdo	4	Botón de control de quemador medio trasero derecho
2	Botón de control de quemador grande trasero izquierdo	5	Botón de control de quemador medio delantero
3	Botón de control del triple quemador medio	6	Control de temperatura en forma de perilla

Descripción de la función de operación LCD:

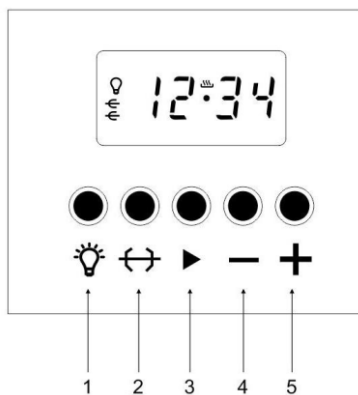

1	Botón de control de la lámpara del horno	3	Función de inicio de configuración del temporizador
2	Botón de control de rojería	4	Botón de tiempo más
5	Tiempo menos botón		



Descripción de la función de operación LCD:

1: Después de conectarse a la fuente de alimentación, la pantalla mostrará flasheo "00 00",

presione el  " El botón y el número dejarán de parpadear, después de 5 segundos habrá un punto intermitente En el medio, lo que significa que ha ingresado automáticamente la interfaz de la función del reloj, en esta Estado Presione los 4 botones restantes para usar normalmente.

2: Ajuste del reloj: presione "+" y "-" En la interfaz del reloj, la pantalla dejará de flashear, continúe presionando el número a la derecha de aumentar o disminuir en un minuto, largo presione para aumentar o disminuir continuamente; largo presione el botón de inicio, dejó el número parpadeará. En este estado, se puede ajustar durante 24 horas. El método es el mismo que el Ajuste de minuto. Después de 5 segundos de inactividad, volverá automáticamente al reloj interfaz.

3: Lámpara de horno y función de horquilla de giro: en el estado normal, presione una vez para encender, luego presione para apagar, habrá una solicitud para encender la función correspondiente en el lado izquierdo de los botones..

4: Función de tiempo: presione la tecla  " en la interfaz del reloj para ingresar a la función de tiempo, presione la pantalla "+" para aumentar 10 segundos, presione "-" para disminuir 10 segundos. Prensa larga para aumentar o disminuir continuamente el número de minutos. Se pueden ajustar hasta 99 minutos. Después de ajustarlo, ingresará automáticamente la cuenta regresiva si aún es durante 5 segundos. Después de que termine la cuenta regresiva, volverá automáticamente a la interfaz del reloj y siempre habrá un sonido inmediato. Presione la tecla  " para detener automáticamente el sonido.

Iluminación de quemadores de gas de mesa

El dispositivo automático de iluminación de gas se encuentra en las perillas.

-Push el botón 2, habrá un sonido de chispa, y luego girará la perilla en sentido antihorario hasta la posición (en $\Delta\Delta$) (velocidad máxima), empuje y sostenga la perilla hasta que la llama haya estado iluminado. Las chispas producidas por el encendedor situado dentro del relativo quemador encenderán la llama.

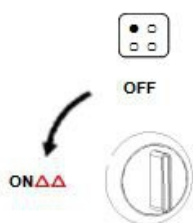

Figure 5

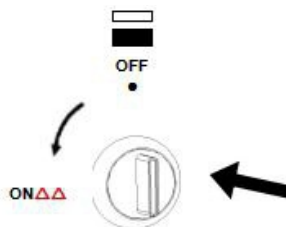

Figure 6

-- Ajuste la válvula de gas a la posición deseada. Para volver a encender el quemador, devolver la perilla a la posición y repite las operaciones para la iluminación.

Iluminación del horno de gas quemador

- Antes de encender el quemador de gas del horno, siga las siguientes instrucciones:
- Inserte de la parrilla del horno y la bandeja del horno
- Abra la puerta del horno en toda su extensión

Advertencia: ¡riesgo de explosión! La puerta del horno debe estar abierta durante esta operación.

El dispositivo automático de iluminación de gas se encuentra en las perillas.

-Push el botón 2, habrá un sonido de chispa, y luego girará la perilla en sentido antihorario hasta la posición (en $\Delta\Delta$) (velocidad máxima), empuje y sostenga la perilla hasta que la llama haya estado iluminado. Las chispas producidas por el encendedor situado dentro del relativo quemador encenderán la llama.

-- Ajuste la válvula de gas a la posición deseada. Para volver a encender el

quemador del horno, regrese la perilla a la posición y repita las operaciones para iluminar.

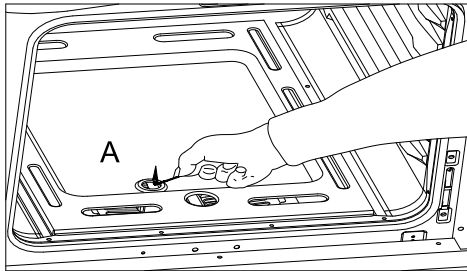

En caso de falla del encendido automático, presione la perilla e inmediatamente acérquese a una coincidencia iluminada con la apertura "A"

Nunca continúe esta operación durante más de 15 segundos. Si el quemador aún no se ha encendido, espere aproximadamente 1 minuto antes de repetir el encendido.

4- Cierre la puerta del horno lentamente y ajuste el quemador de acuerdo con la potencia requerida.

Para volver a encender el quemador del horno, primero gire la perilla de control del horno a la posición, espere al menos 1 minuto y luego repita el procedimiento de iluminación

Abrir el encendido de luz/ pulso

Antes de abrir el encendido de luz/ pulso, por favor siga las siguientes instrucciones:

--Conecte el enchufe en el enchufe

-Aproveche el voltaje es de 110 V/ 60Hz.

-convertido en los botones para "encender"; Una vez que se encienden los quemadores, el encendido del pulso se puede apagar.

Atención: la puerta del horno se calienta mucho durante la operación. Mantenga a los niños alejados.